

TPGR-50

280518267 - 05

by **adore**

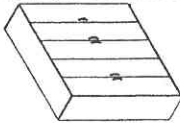

EN AZ İKİ KİŞİ İLE KURULUŞU
TWO PERSON ASSEMBLY REQUIRED



Rev. 00
30/01/2018

TR
Garanti şartlarının geçerli olması için kurulum şemasındaki sıraya uygun olarak montaj yapılmasına gerekmektedir.
Hatasız ve daha kolay montaj için tüm parçaları önce geniş ve düz zemine atınız.
Şemada gösterilen parça listesi ile ürün kutusundan çıkan parçaları karşılaştırınız.
Montajı ürün kelisi üzerinde veya sert ve çizici olmayan bir zeminde, parça kutusundan çıkan «L» şeklindeki alyan anahtar ile yapınız.
Montajla ilgili sorularınız ve istekleriniz için, lütfen önce ürünü satın aldığınız yerdeki satıcımıza danışınız.
Kurulum şemasını ve garanti belgesini, ödeme evraklarınızla saklayınız.

EN
Please read the instruction sheets completely.
Remove all parts from carton box and ensure all parts are included.
Remove all parts from the carton box and check that all parts are included.
Assemble the product on the carton box or carpet to prevent scratching or damage.
Make assembly with the «L» shaped allen key that you will find in the tool bag.

GR
Παρακαλούμε διαβάστε προσεκτικά τα φύλλα οδηγιών.
Αφαιρέστε όλα τα κομμάτια από το κουτί και βεβαιωθείτε ότι όλα συμπεριλαμβάνονται.
Αφαιρέστε όλα τα κομμάτια από το κουτί και ελέγξτε ότι όλα συμπεριλαμβάνονται.
Συναρμολογήστε το προϊόν πάνω στο κουτί ή σε χαλί, για να αποφευχθεί τυχόν γρατζουνιές ή φθορές του προϊόντος.
Η συναρμολόγηση γίνεται με το «L» shaped allen που θα βρείτε μέσα στο σακουλάκι με τα εργαλεία και τις βίδες.

RO
Vă rugăm să citiți instrucțiunile, în totalitate.
Scoateți toate piesele din cutia de carton și asigurați-vă că toate piesele sunt incluse.
Scoateți toate piesele din cutia de carton și controlați dacă toate piesele sunt incluse.
Asamblați produsul pe cutia de carton sau pe un covor, pentru a preveni scrijelirea sau deteriorarea.
Realizați asamblarea cu cheia imbus în formă de L pe care o găsiți în trusa de scule.

	1 x		1 x		2 x		2 x		1 x		1 x		1 x		1 x		1 x		1 x		1 x		1 x		1 x		1 x		2 x		2 x		2 x		36 x		16 x		1 x		14 x		14 x		14 x		8 x		60 x		12 x		12 x		50 x		5 x		10 x		24 x		4 x		1 x		1 x		14 x		6 x		9 x		1 x
--	-----	--	-----	--	-----	--	-----	--	-----	--	-----	--	-----	--	-----	--	-----	--	-----	--	-----	--	-----	--	-----	--	-----	--	-----	--	-----	--	-----	--	------	--	------	--	-----	--	------	--	------	--	------	--	-----	--	------	--	------	--	------	--	------	--	-----	--	------	--	------	--	-----	--	-----	--	-----	--	------	--	-----	--	-----	--	-----

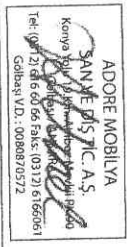
ÜRETİCİ VEYA İTİHALATÇI FİRMANINI:		SATICI FİRMANINI:	
ÜN VANI: ADORE MOBİLVA SAN. DIŞ. TIC. A.Ş. ADRESİ: Konya Yolu 19. km Ahboz Mevki Gölbasi / ANKARA TELEFONU: +90-312 616 60 66 FAXS: +90-312 616 60 61 E-POSTA: bilgi@adore.com.tr YETKİLİNİN İMZASI: FİRMANIN KAŞESİ:		ÜN VANI: ADRESİ: TELEFONU: FAXS: E-POSTA: FATURA TARİHİ VE SAYISI: TESLİM TARİHİ VE YERİ: YETKİLİNİN İMZASI: FİRMANIN KAŞESİ:	
			
MALİN		Garanti Süresi:	: 3 Yıl
Cinsi:	: Mobilya	Azami Tamir Süresi:	: 20 İş Günü
Markası:	: Max	Bandrol ve Seri No:	
Model:	: Dolap		

GARANTİ ŞARTLARI

1) Garanti süresi, malın teslim tarihinden itibaren başlar ve 3 yıldır.

2) Malın bütün parçaları dahil olmak üzere tamamı garanti kapsamındadır.

3) Malın yapıp olduğunun anlaşılması durumunda tüketici, 6502 sayılı Tüketicinin Korunması Hakkında Kanunun 11 nci maddesinde yer alan:

a- Sözleşmeden doğan,

b- Satış bedelinden indirim isteme,

c- Ücretsiz onarım isteme,

ç- Satılanın ayıpsız bir şekilde değiştirilmesini isteme,

haki arından birini kullanabilir.

4) Tüketicinin bu haklardan ücretsiz onarım hakkını seçmesi durumunda satıcı; işçilik masraflı değiştirilen parça bedeli ya da başka herhangi bir ad altında hiçbir ücret talep etmeksizin malın onarımını yaptırmak veya yalıtımını yükümlüdür. Tüketici ücretsiz onarım hakkını üretici veya ithalatçıya karşı da kullanabilir. Satıcı, üretici ve ithalatçı tüketimin bu hakkını kullanmasından müteselsilen sorumludur.

5) Tüketicinin, ücretsiz onarım hakkını kullanması halinde malın;

- Garanti süresi içinde tekrar arızalanması,

- Tamir için gereken azami sürenin aşılması,

- Tamirinin mümkün olmadığının, yetkili servis istasyonu, satıcı, üretici veya ithalatçı tarafından bir raporda belirtilmesi durumlarında;

tüketici malın bedelini, ayıp oranında bedel indirimi veya imkân varsa malın ayıpsız misli ile değiştirilmesini satıcıdan talep edebilir. Satıcı, tüketicinin talebini reddetmez. Bu talebin yerine getirilmemesi durumunda satıcı, üretici ve ithalatçı müteselsilen sorumludur.

6) Malın tamir süresi 20 iş gününü, binek otomobili veya kamyonetler için ise 30 iş gününü geçemez. Bu süre, garanti süresi içerisinde mala ilişkin arızanın yetkili servis istasyonuna veya satıcıya bildirim tarihinde, garanti süresi dışında ise malın yetkili servis istasyonuna teslim tarihinden itibaren başlar. Malın arızasının 10 iş günü içerisinde giderilememesi halinde, üretici veya ithalatçı, malın tamiri tamamlanmaya kadar, benzer özelliklere sahip başka bir malı tüketicinin kullanımına tahsis etmek zorundadır. Malın garanti süresi içerisinde arızalanması durumunda, tamir edilemeyen sure garanti süresine eklenir.

7) Malın kullanım kılavuzunda yer alan hususlara aykırı kullanımlardan kaynaklanan arızalar garanti kapsamı dışındadır.

8) Tüketici, garantiden doğan haklarının kullanılmasına ile ilgili olarak çababilecek uyusmazlıklarda yerleşim yerinin bulunduğu veya tüketici işyerinin bulunduğu yerdeki Tüketici Hakem Heyetine veya Tüketici Mahkemesine başvurabilir.

9) Satıcı tarafından bu Garanti Belgesinin verilmesi durumunda, tüketici Gümrük ve Ticaret Bakanlığı Tüketicinin Korunması ve Piyasa Gözetimi Genel Müdürlüğüne başvurabilir.

DOLAP

TANITMA VE KULLANMA KILAVUZU

- 1- Max ürünleri insan ergonomisi göz önüne alınarak maksimum yarar sağlayacak şekilde en son teknoloji kullanılarak üretilir ve detaylı kalite kontrol aşamalarından geçirilerek müşterilerimize sunulur.
- 2- Max ürünlerinde 'E1' kalitesinde yoğunlaştırılmış kullanılmaktadır. Sağlığa zararlı kanserojen maddeler içermez, dayanıklı ve uzun ömürlüdür.
- 3- Max ürünlerinde 1. Kalite, İthal, İşlevsel ve ergonomik bağlantı ve aksesuar malzemesi kullanılmaktadır.
- 4- Max ürünleri kolay kurulum, pratik ve işlevseldir.

KURULUM ÖNCESİ

- 1- Max ürünleri montaj kılavuzu yardımı ile tüketici tarafından kolayca kurulup kullanılabilir şekilde üretilmiştir.
- 2- Uzun ömürlü ve rahat bir kullanım için 'kullanım ve bakım' dikkatlice okununuz. Kılavuzda belirtilen uyarılara ve montaj kılavuzunda belirtilen işlem sırasına dikkatle uyunuz.
- 3- Montaja başlamadan önce montaj kılavuzunu birkaç dakika inceleyiniz. Parçaları ve aksesuarları montaj kılavuzundaki çizimler ile karşılaştırıp ayırtırdıktan sonra kılavuzdaki işlem sırasına göre kolay kurulumuna uygun el aletleri (yıldız uçlu tornavida, yıldız uçlu şarjlı vidalama veya akladü vidalama çavuz ve aksesuar poşetinden çıkacak olan 'Z' şeklinde şarjlı vidalama veya akladü vidalama kullanılarak) kurulum yapınız. Ürünü oluşturan tüm parçaları, kurulum sırasında tam olarak sabit olduğuna emin olduğuktan sonra ürünü kullanınız.
- 4- Ürünün montajını düzgün zemini bir mekanda mümkünse halî üzerinde en az iki kişi ile yapınız.
- 5- Montajı tamamladıktan sonra montaj kılavuzunu ve içinden çıkan kurulum çubuğunu (alıyan anahtar) saklayınız.

TAŞIMA VE YER DEĞİŞTİRME

- 1- Kolleri taşıırken ürüne ait bilgi ve yazılar taşıma doğrultusuna paralel tutularak taşınmalıdır.
- 2- Ağırlığı fazla olan kollar en az iki kişi ile dengeli şekilde taşınmalıdır.
- 3- Kolleri kişileri herhangi bir yere çarpmayacak şekilde taşınmalıdır.
- 4- Kolleri sırt edilirken ve taşıırken dikey olarak ve kişileri üzerine sırt konulmamalıdır.
- 5- İndirip bindirme işlemlerinde ani ve sert hareketlerden kaçınılmalıdır.
- 6- Ürünleri itererek veya çekerek hareket ettirmeyiniz ve sürüklemeyiniz.
- 7- Ürünleri uzak bir yere taşıırken parçaları söküp, mevcutsa orijinal, yoksa havai naylona sararak taşıyınız.
- 8- Ürünleri taşıırken içindeki eşyaları, sökülebilen rafları ve çekmeceleri çıkararak, hareketli parçaları yukarı bakacak şekilde en az iki kişi ile kaldırarak taşıyınız.

ÖNEMLİ UYARI

Garanti şartlarını yerine getirilebilmesi için aşağıda belirtilen işlemler kabul şartlarının dikkate alınmasını önemle rica ederiz.

Ürünleriniz kurulu olmadan (demonte) paketi içerisinde satılmaktadır. Firmamız aksi belirtilmedikçe kurulum ve nakliye hizmeti vermemektedir. Bunu denli;

- 1- Ambalajı açılmı ve kurulumu ürünlerinizde alınmaz.
- 2- Ambalajı açılmı ürünlerin adesi, satın almayı takiben 10 gün içinde yetkili satıcıya başvurulması halinde yapılır.
- 3- Satın alınan üründe üretim ile ilgili ortaya çıkabilecek arızalarda komple ürün tadisi yapılması. Sorunlu parça yenisi ile değiştirilir.
- 4- Sorunlu parça ile ilgili gerekli kalite değerlendirmeleri yetkili birimlerce yapılır, hiç bir nakliye ücreti talep edilmeksizin müşteri adresine gönderilir.
- 5- Ürünün montajı tüketici tarafından yapılmış, montaj hatası ürünlerde parça ücreti ve nakliye bedeli alınarak hizmet verilir.

GARANTİ KAPSAMI DIŞINDA KALAN DURUMLAR

- 1- Fatura ve garanti belgesiz olarak edilmeden yapılan başvurular.
- 2- Garanti şartları bölümünde belirtilen maddelere aykırı durumlar.
- 3- Kurulum öncesi, kullanım ve bakım, taşıma ve yer değiştirme bölümlerinde belirtilen maddelere uyulmaması nedeniyle meydana gelen arızalar.
- 4- Müşteri, yetkili bayiler veya 3. şahıslar tarafından yapılan nakliye ve taşımalarda meydana gelen hasarlar.
- 5- Son kullanıcılar veya 3. şahıslar tarafından yapılan hataları sonucu oluşan arıza ve hasarlar.
- 6- Biriden fazla kişi tarafından umuma açık alanda ve iş yerinde (internet cafe vb.) kullanıma sunulan ürünlerde meydana gelecek arıza ve hasarlar.
- 7- Diş mekanda kullanılmı veya nemli bir ortamda bırakılmı ürünler.
- 8- Ürünün ısıık ve sıcaklık sonucu renginin değişmesi, boyanması, rutubetlenmesi, ağartıcı, aşındırıcı, temizlik maddeleri ile temizlenmesi sonucu hasara uğraması, çarpma nedeniyle kırılması ya da çzılması durumunda oluşan hasarlar.

KULLANIM VE BAKIM

- 1- Ürünleri işlevi dışında kullanılmaktan kaçınıınız.
- 2- Ürüne ya da ürün bölümlerine basmayınız.
- 3- Hareketli sistemlere zarar verecek malzeme ya da maddeleri ürün içinde bulundurmuyunuz.
- 4- Askı bulundurma asılmıyınız, elbiselerinizi eşit aralıklarda dengeli yayarak asınız.
- 5- Ürünün kapaklarını için ya da dışarı zorlamayınız.
- 6- Ürünün için ve üzerine ağır, ağırlık uygulamaktan ve ürüne dengesini bozabilecek ağırlıklı maddeleri yaslamaktan kaçınıınız.
- 7- Ürün üzerinde herhangi bir başka maddeyi kırma, kesme, delme gibi işlemler yapmayınız.
- 8- Ürünlerin üzerine için su dolu kap ve sakı koymayınız.
- 9- Ürünlerin yüzeyini nemli bir bez ile temizleyip kuruyunuz. Direk güneş ışığından koruyunuz.
- 10- Ürünün ateşle direkt temasını engelleyiniz. Ürün ile ısıtıcı kaynağı arasındaki mesafe 1,5 metreden az olmamalıdır.
- 11- Ürünleri; aşırı sıcak, ısıık ve nemli ortamlardan uzak tutunuz. Yanıcı, asitli, çizici ve sert maddelerden koruyunuz.
- 12- Kendinden yapışkanlı cisimler ve etiketler ürünün yüzeyine zarar verebilir.
- 13- Ürünün bulunduğu ortamda zamanla ısı değişimi olabileceğinden rutubete karşı ürünün için ve dışını belirli zamanlarda kontrol ediniz.
- 14- Ürünleri kullanacağınız yerin düz ve pürüzsüz bir zemine sahip olmasına dikkat ediniz.
- 15- Bağlantı yerlerini gevşenmeye karşı 3-4 ayda bir kontrol ederek sıkılaştırınız.
- 16- Bakanlıkça tespit ve ilan edilen kullanım ömrü 10 yıldır.

İYİ GÜNLERDE KULLANINIZ.

YETKİLİ SERVİS

ADORE MOBİLVA SANAYİ VE DİŞ TİCARET A.Ş.

Konya Yolu 19. km. Ahboz Mevki PK.50

Gölbasi / ANKARA

Tel: +90-312 616 60 66 PBX

Faks: +90-312 616 60 61

by **adore**

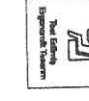
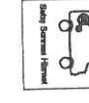
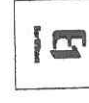
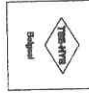

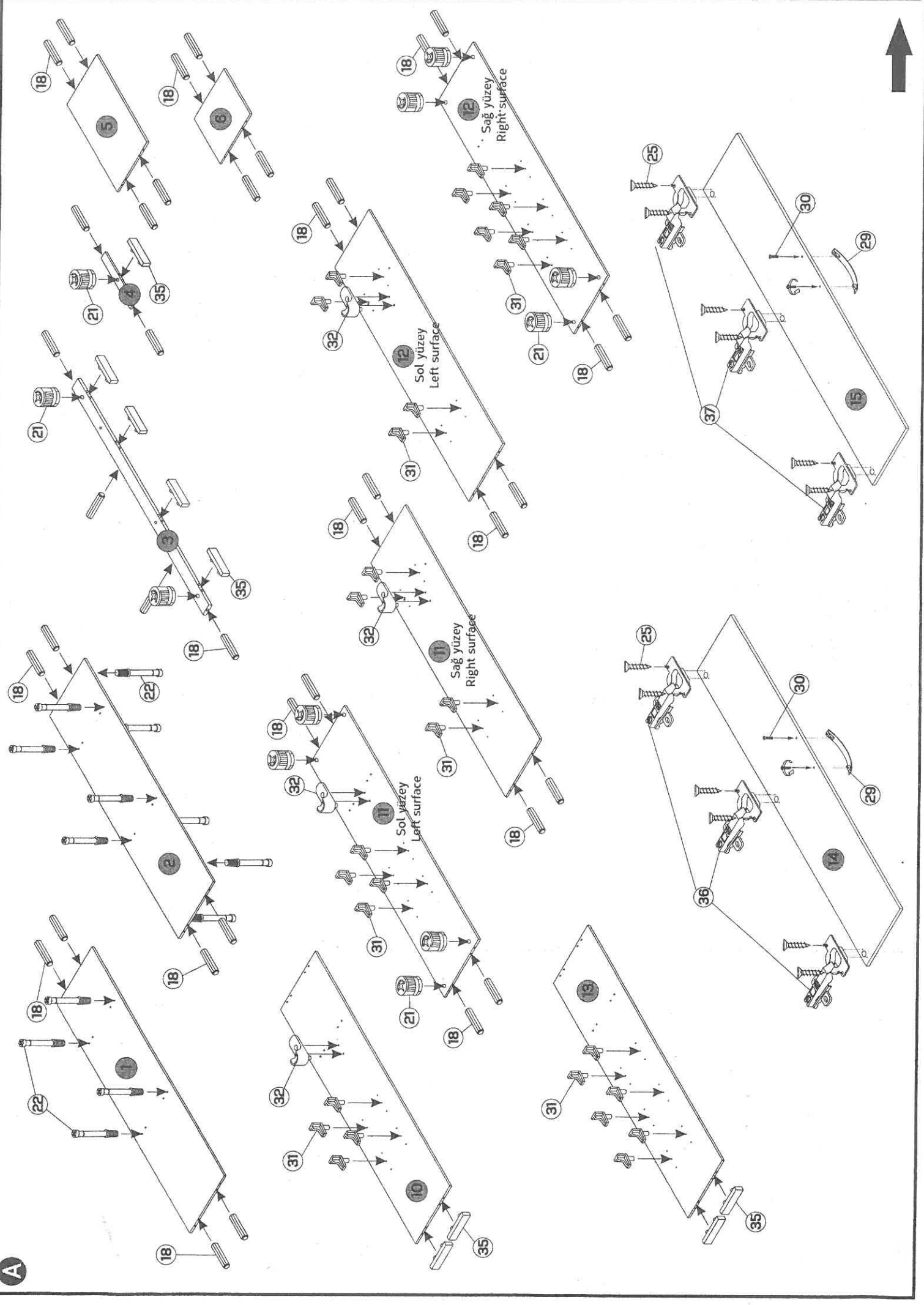

A

B

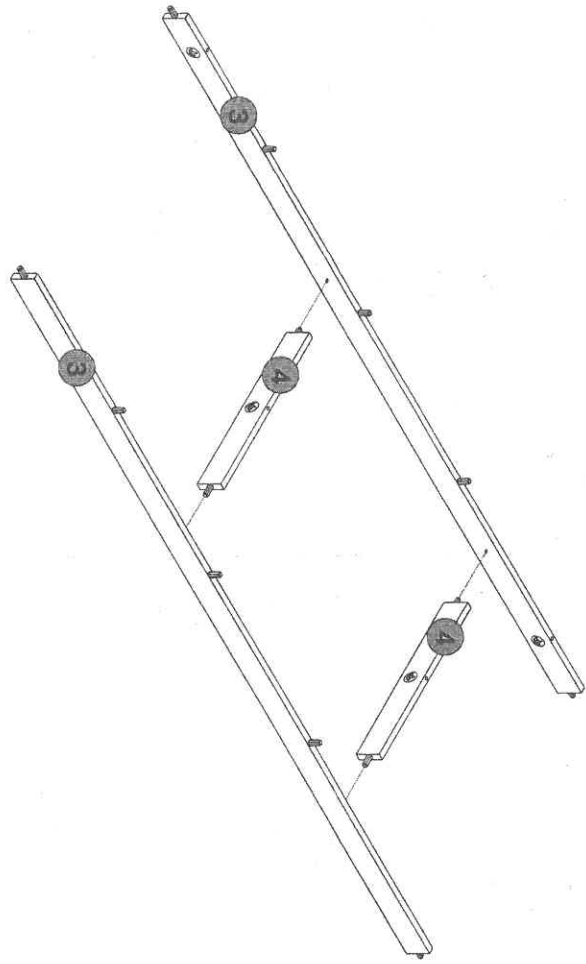

C

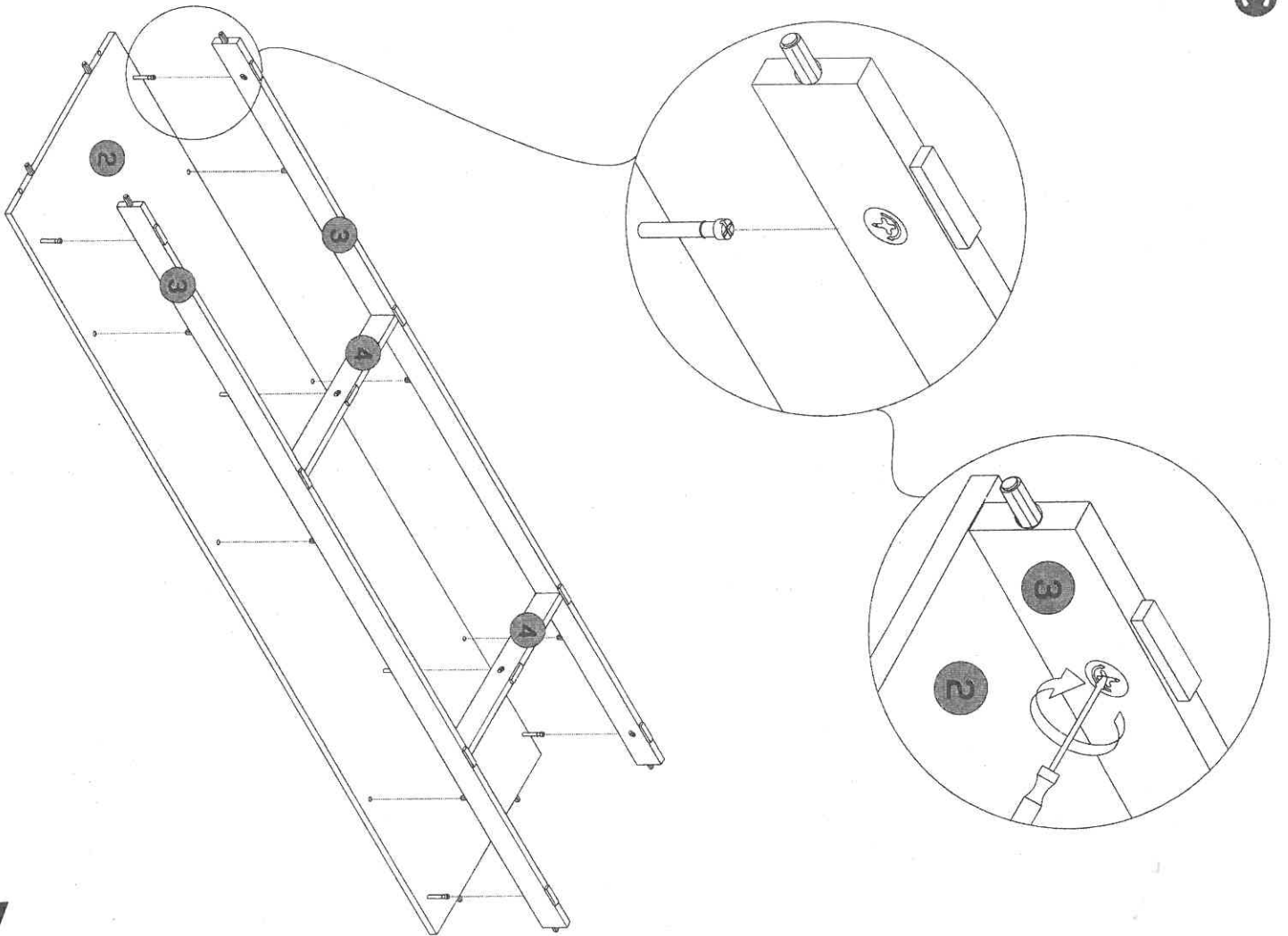

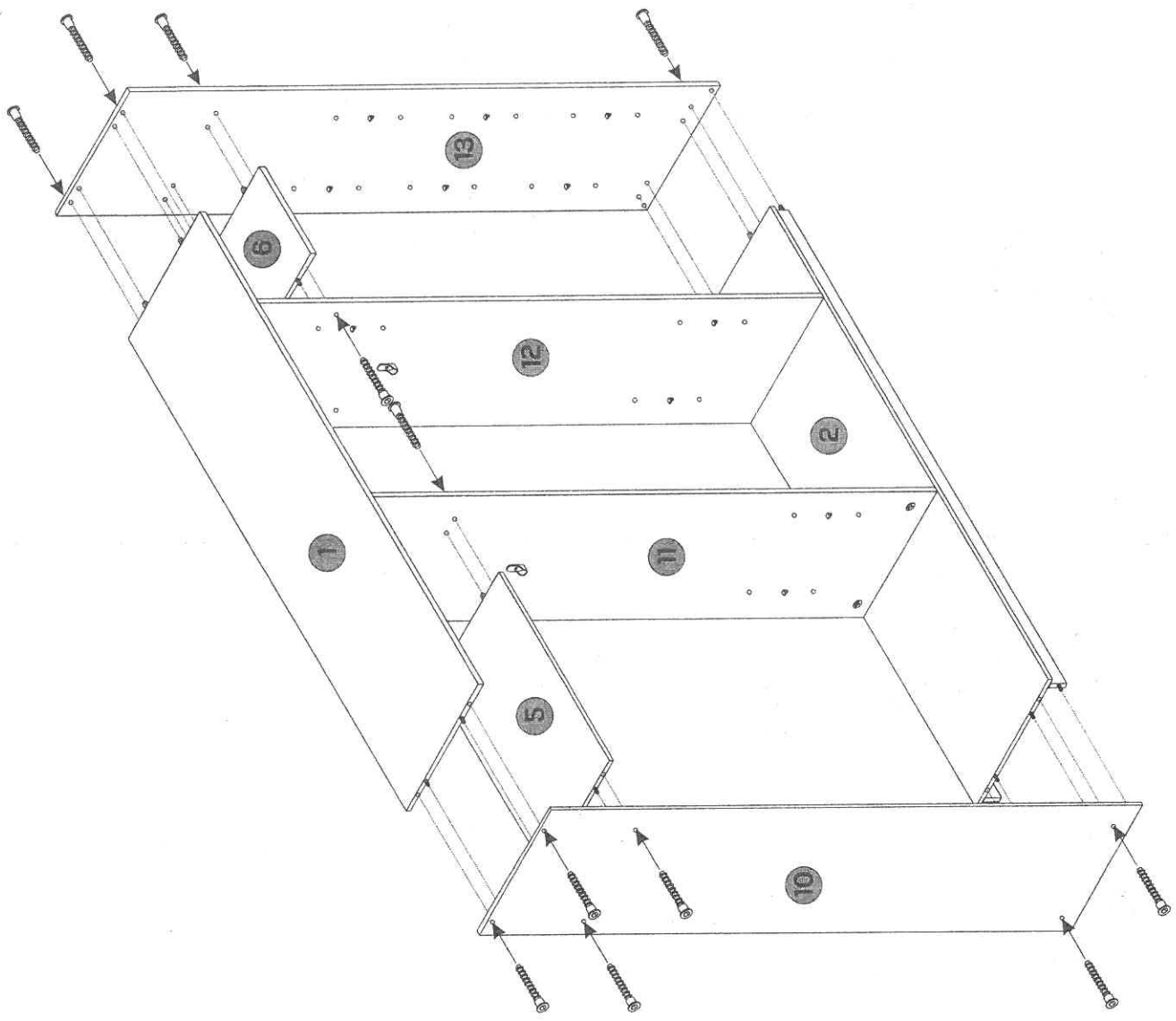

E

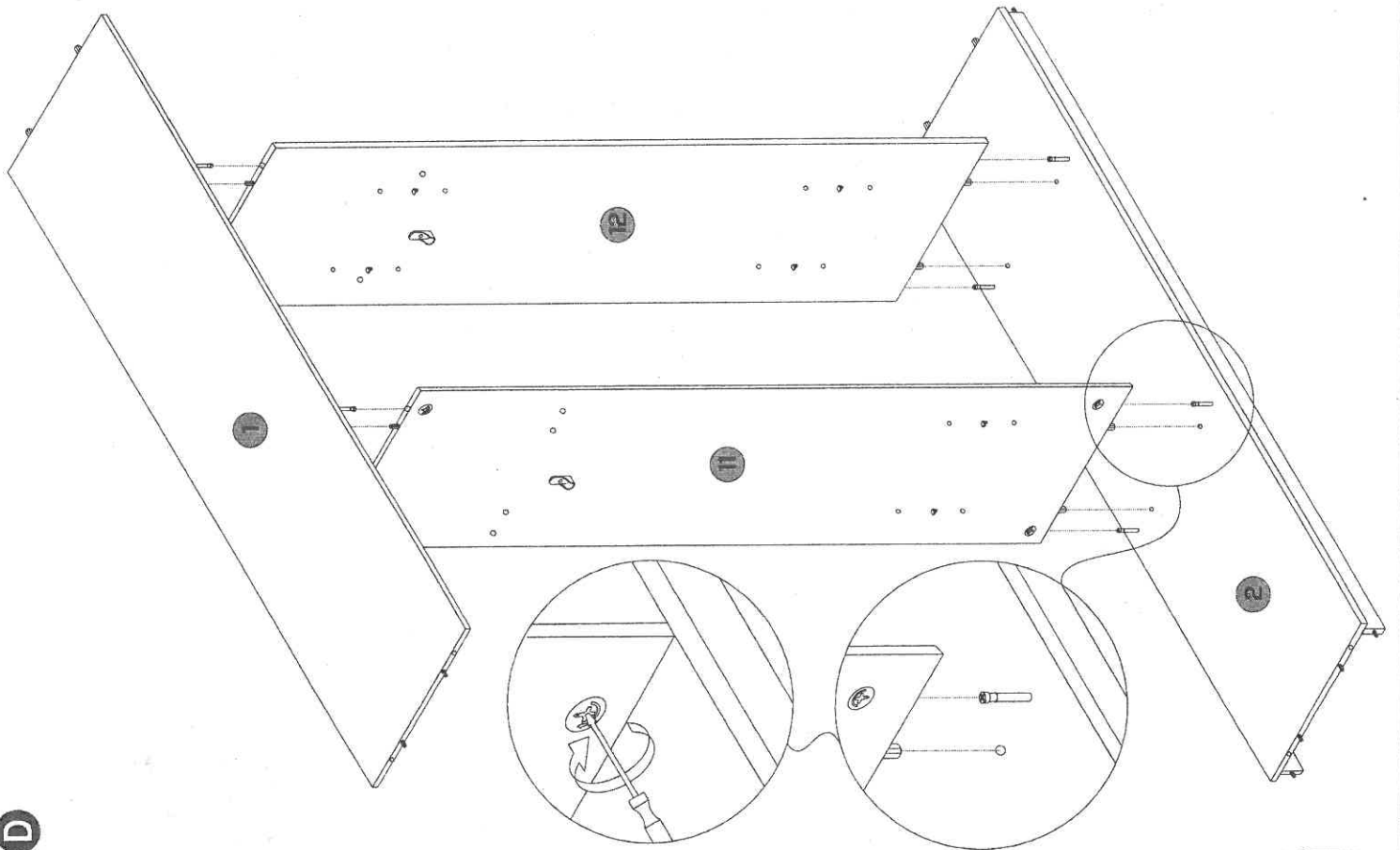

D

F

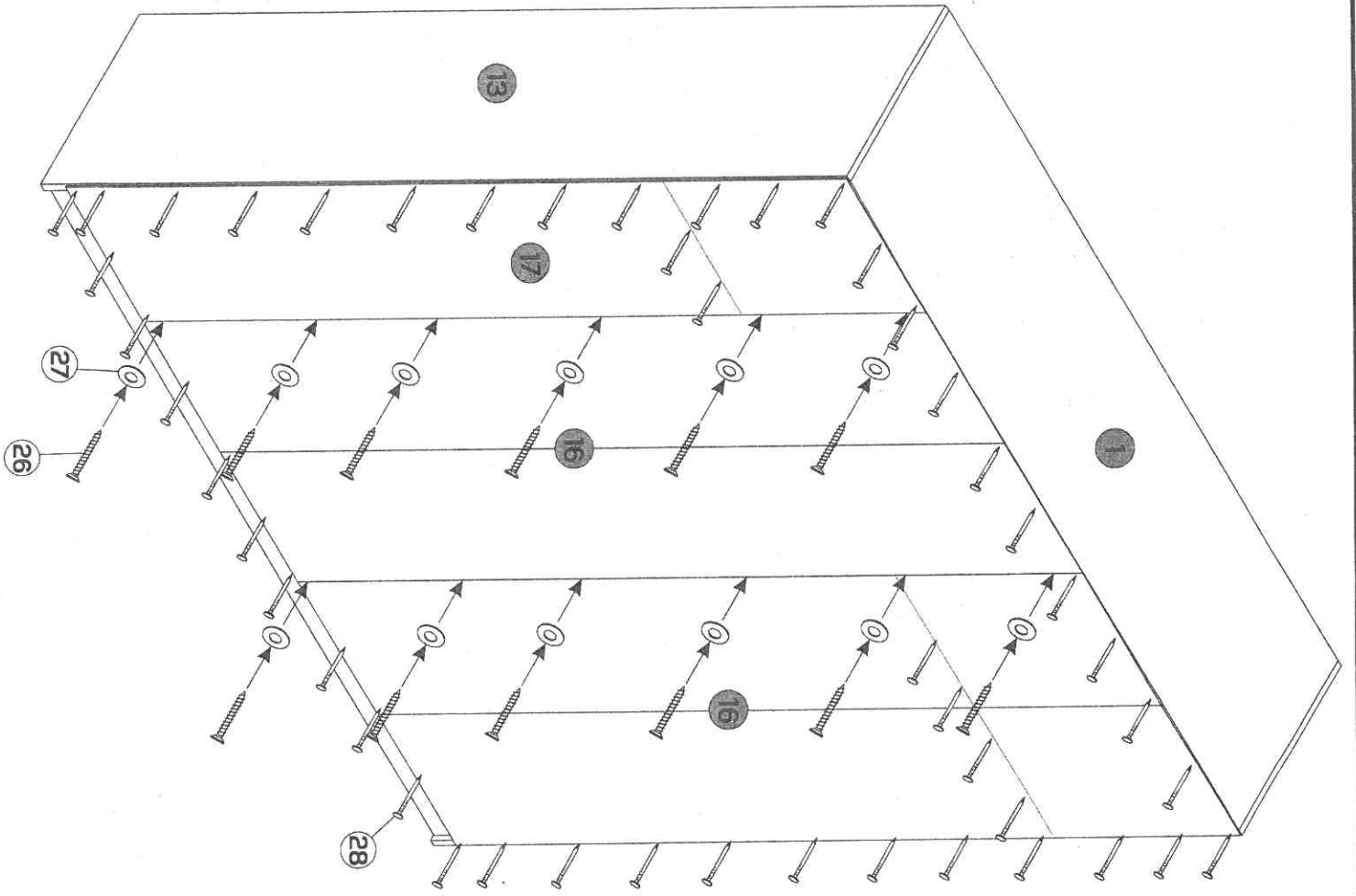

G

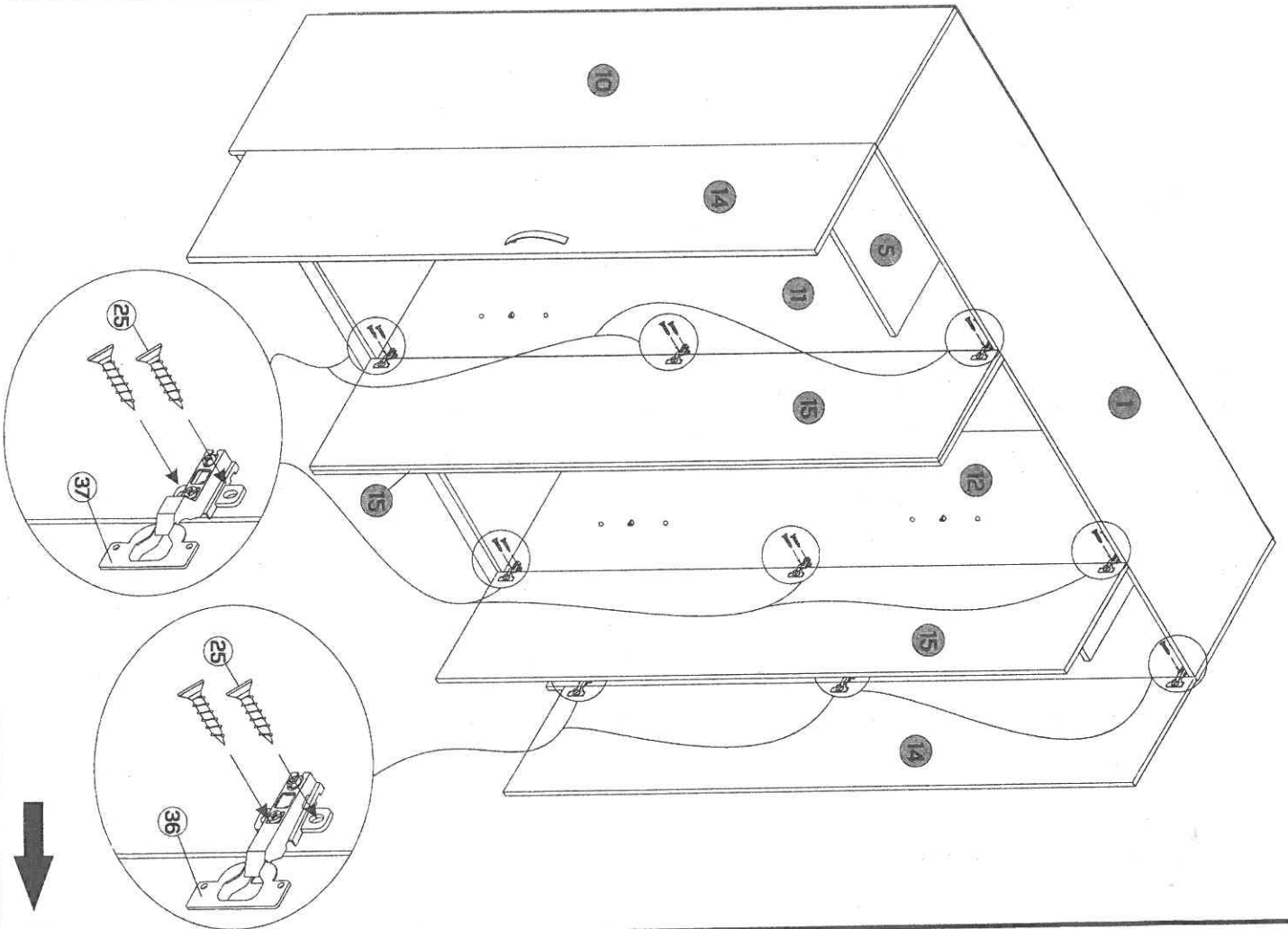

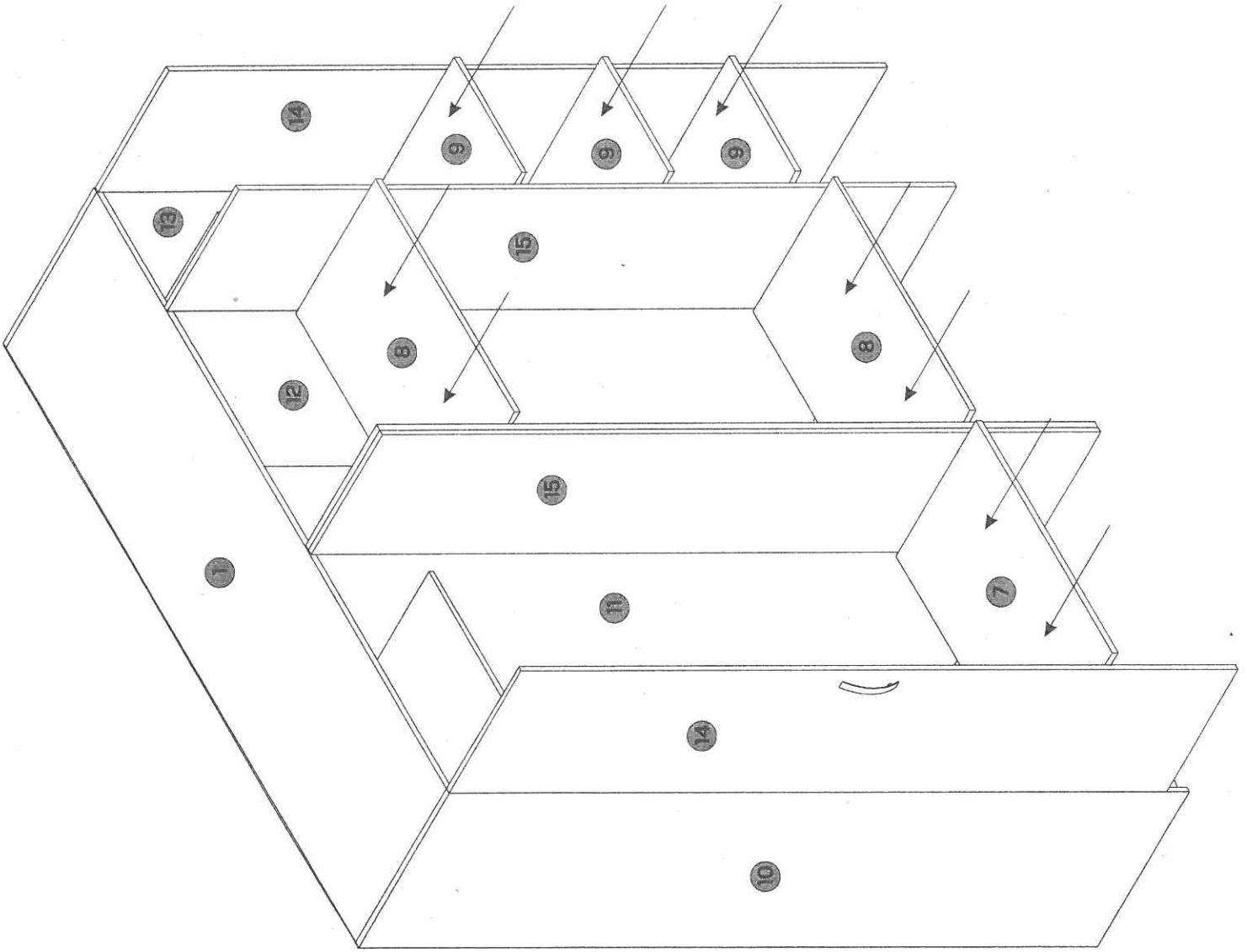

KAPAK AYARI DOOR ADJUSTMENT	Reglarea capacului Ρυθμιση προρας
<p>Kapak İleri-Geri Fwdite-backwards Μπροσ-μωυ</p>	<p>Kapak Sağ-sol Right-left Σίγαλα-εναρτα Δεξτε-αριστερα</p>
<p>Kapak Yukari-Asgdi Upwards-downwards aus-ise Προς τα πανω-προς τα katu</p>	

